

# Felcraft

**50**  
Años

## **Manual de instrucciones de armado y uso**

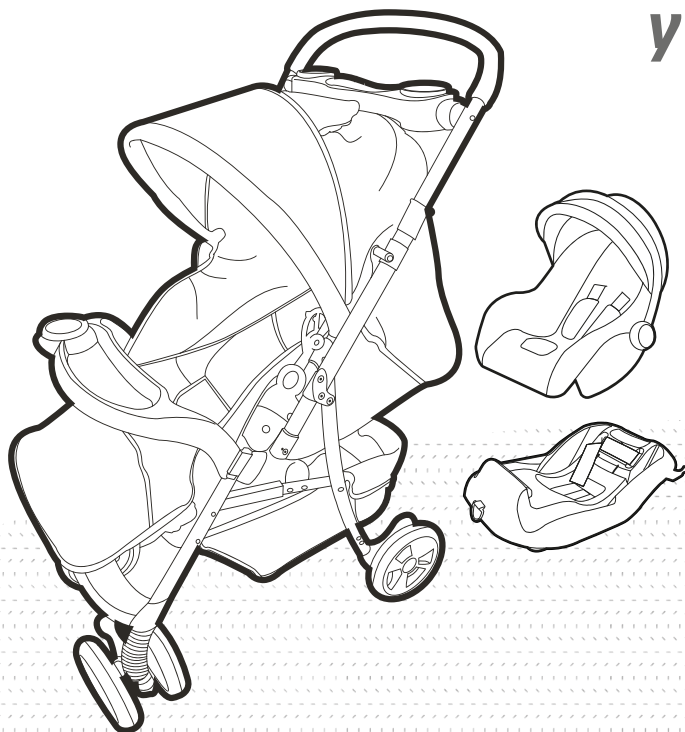

**Coche Travel System TS922 Puebla**

## **INFORMACIÓN PARA EL CUIDADO, LIMPIEZA, Y USO APROPIADO DE SU COCHE**

El asiento, el respaldo del asiento, y los lados cubiertos del cochecito son de una construcción de una pieza. La cubierta está unida a la estructura con broches y un cinturón ubicado en la posición inferior debajo del asiento. Desenganche la almohadilla y desabroche el cinturón para quitarla para la limpieza. Asegúrese de que todos los broches y el cinturón están apropiadamente asegurados cuando la almohadilla es colocada nuevamente. Aunque la almohadilla es removible, puede limpiarla sin quitarla de su estructura. Para la limpieza, use una esponja con agua tibia y jabón.

## INTRUCCIONES Y ADVERTENCIAS

Por favor lea atentamente estas instrucciones antes del uso, para resguardar la seguridad del niño. Este manual le dirá la forma correcta de armar y usar el coche. Consérvelas en un lugar seguro para futuras consultas.

- Un mal uso puede causar daños en el producto y lesiones al niño.
- Nunca use el coche si le falta alguna pieza o si hay alguna pieza dañada. Sólo reemplace las piezas con repuestos originales, aprobados por el fabricante o distribuidor.
- Asegúrese de que el cochecito este correctamente trabado y asegurado antes de usarlo.
- Nunca deje al niño solo.
- Siempre colóquele el cinturón de seguridad al niño, este puede evitar lesiones en caso de perder el control del cochecito.
- No cargue ni apoye nada sobre la manija, esto podría afectar a la estabilidad del cochecito.
- Cuando se use como asiento, use siempre el cinturón de seguridad.
- Tenga en cuenta que el chasis del cochecito y la butaca solo son compatibles con el chasis de este modelo.
- Este producto es adecuado para bebés de **0 a 36 meses** con un peso de **15 kg** y con una altura **no superior a 96 cm**.
- El modo butaca es adecuado para bebés de **0 a 12 meses** ; el modo asiento es adecuado para bebés de **6 a 36 meses** .
- Este producto es adecuado para un niño que no puede sentarse sin ayuda, que se da vuelta y no puede empujarse sobre sus manos y rodillas.
- El respaldo ajustable debe ser operado únicamente por adultos. Nunca ajuste el respaldo mientras el niño este sentado en el asiento.
- No deje que el niño se saque el cinturón de seguridad, ni que tampoco se ponga de pie en el asiento.
- No acerque el coche a lugares peligrosos para el niño como piletas, escaleras o chimeneas.

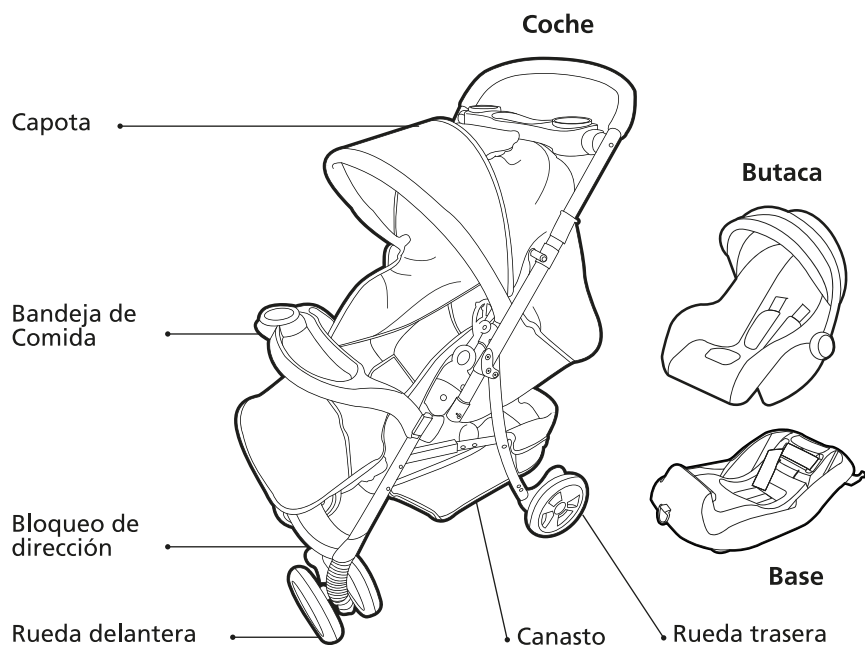

## PARTES

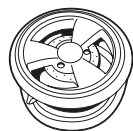

Rueda delantera (2)

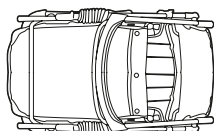

Plataforma de transporte

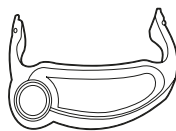

Bandeja de comida



Tuerca (2)



Seguro de cierre (2)



Rueda trasera (2)

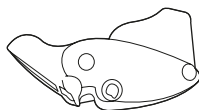

Traba de rueda trasera



Cubierta de ruedas traseras (2)



Eje de rueda trasera

# Coche Travel System TS922 Puebla

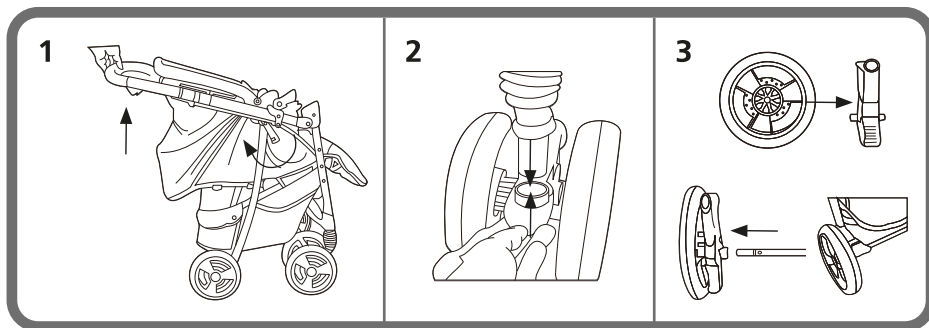

- 1. Despliegue del Chasis:** Tome la plataforma de transporte, quite la traba de seguridad y tire hacia arriba, hasta escuchar el “click” de las trabas. ¡ADVERTENCIA! Por favor, asegúrese que el cochecito esté bloqueado antes usar.
- 2. Montaje de los conjuntos de ruedas delanteras:** Instale la rueda delantera en el caño vertical delantero, hasta escuchar un “click”. Confirme que el freno esté colocado en la ranura circular correspondiente al caño delantero.
- 3. Montaje de los conjuntos de ruedas traseras:** Coloque la rueda en el eje trasero, luego coloque el seguro y la cubierta de la rueda.

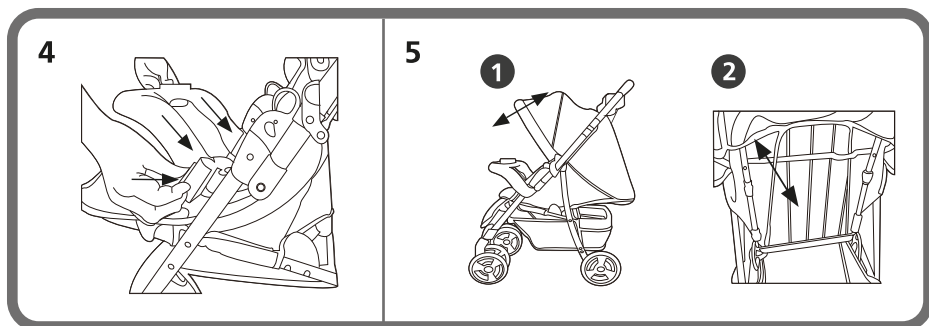

- 4. Instalación de la bandeja de comida:** Abra la traba de fijación de la bandeja de comida de ambos lados y colóquela en la parte inferior del caño delantero. Realizar la acción inversa para retirarla.

## 5. Uso:

1. **Capota:** Puede ser desplegada o doblada tirando de su borde frontal hacia adelante o hacia atrás.
2. **Ajuste de respaldo:** Tire de la palanca de posición y ajuste el respaldo hacia arriba o hacia abajo. Posee 3 posiciones diferentes.

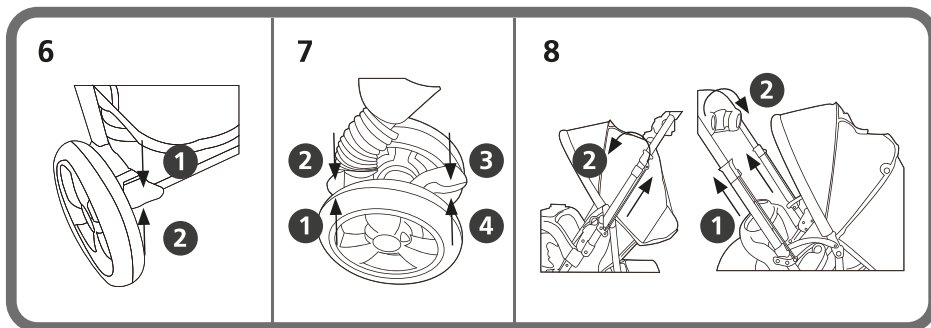

## 6. Unidad freno de la rueda trasera:

1. Presionar hacia abajo las palancas de frenos y así se activará el freno de la rueda trasera.
2. Tire de las palancas de frenos y así se soltará el freno de la rueda trasera.

## 7. Orientación de ruedas delanteras y unidad de freno.

1. Levante la traba de fijación de dirección y así se corregirá la dirección de movimiento de la rueda delantera y el coche podrá moverse sólo en una línea recta.
2. Tire hacia abajo la traba de fijación de dirección y la rueda delantera podrá girar libremente.

## Unidad de freno:

3. Presione la palanca de freno y así se activará el freno de la rueda delantera.
4. Quite la traba de frenos y así el freno de la rueda delantera será liberado.

Precaución: la aplicación de la palanca de los frenos es eficaz sólo cuando se mueve la rueda delantera en dirección fija.

- 8. Cambiar la dirección del manillar rebatible:** Tire de la dirección de cambio de control en la dirección indicada por la flecha gire sobre el tirador de empuje y puede cambiar su dirección.

**NOTA:** Cuando se cambia la dirección de la manija de empuje, el dosel debe ser desplegado. ningún objeto puede colocarse en la bandeja superior.

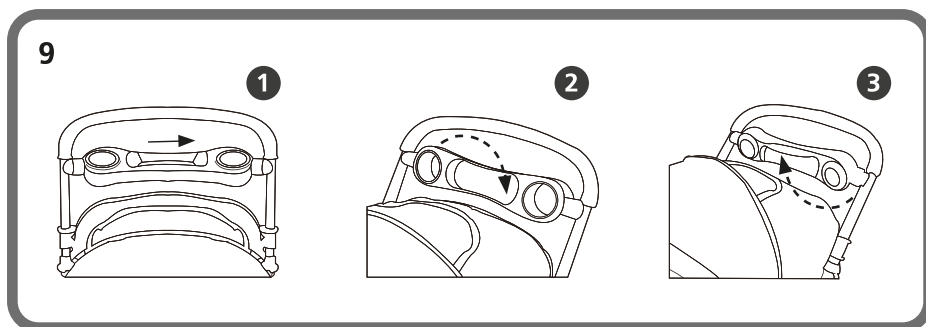

- 9. Bandeja superior:** Coloque la bandeja como se muestra en la Fig. 1 Empuje en la dirección que indica la flecha de la Fig. 2, luego rote como se muestra en la Fig. 3.

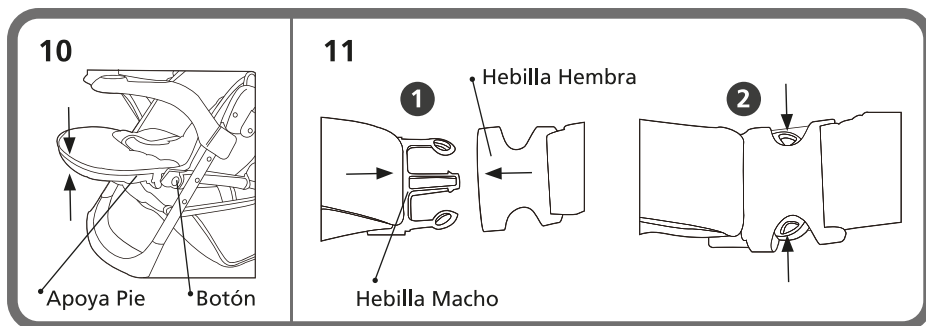

- 10. Ajuste del apoya pie:** Presione los botones que se ubican a ambos lados del asiento y ajuste hacia arriba ó hacia abajo. A continuación, podrá seleccionar alguna de las diferentes posiciones del apoya pie.

## 11. Ajuste de cinturón de seguridad

1. Inserte los extremos derecho e izquierdo.
2. Presione ligeramente los botones en los lados superiores e inferiores de la hebilla de seguridad y, a continuación, el botón de seguridad se soltará.

11

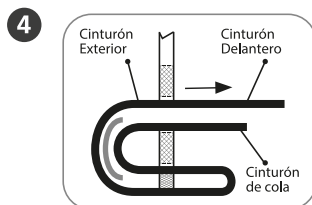
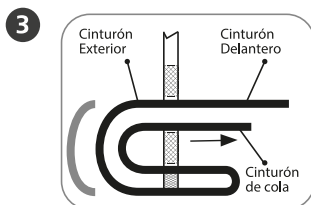

3. Reducir la longitud del cinturón de seguridad: alargar el cinturón y correa de cola y, a continuación, bloquear el cinturón.
4. Aumento de la longitud del cinturón de seguridad: alargar el cinturón interior y el cinturón de seguridad delantero y, a continuación, bloquear el cinturón.

12

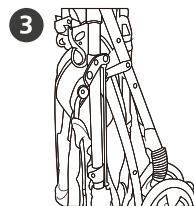
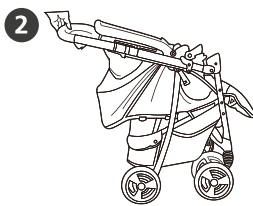
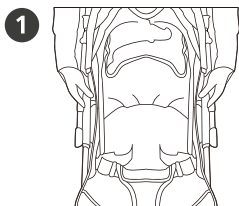

12. PLEGADO DEL COCHE: Tire hacia arriba desde la traba de seguridad (1) y empuje hacia abajo desde el manillar (2) para obtener así el plegado del coche correctamente. Luego coloque la traba de seguridad para impedir la apertura del coche (3)

## INSTALACIÓN DE LA BUTACA

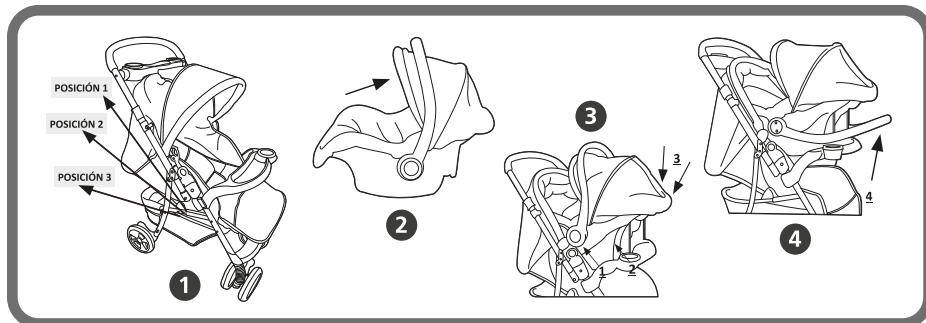

1. Coloque el respaldo en la posición III, como muestra la Fig. 1
2. Coloque la manija de la butaca en la posición III (Fig.2)
3. Inserte la butaca en coche (Fig. 3)
4. Al colocar la butaca deberá insertar los anclajes en los soportes fijos que se encuentran en el coche (Fig. 3.1)
5. Verifique que los apoyos traseros de la butaca se inserten en la bandeja de comida (Fig. 3.2)
6. Desde el extremo de la butaca (Fig. 3.3), presione hasta escuchar un click.
7. Accione los botones rojos de la manija de la butaca, para llevarla así a la posición de figura de Foto 4.

## QUITAR LA BUTACA

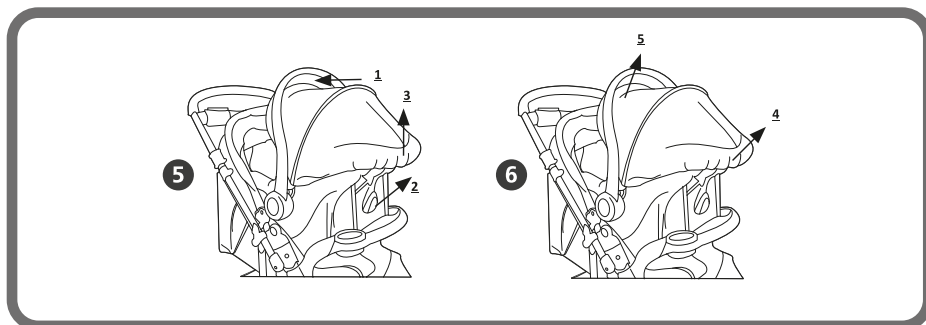

Coloque la manija de la butaca en posición III y presione la traba del respaldo de la butaca hacia arriba hasta destrabarla. Luego retire la butaca del coche (Foto 5 y 6).

## INSTRUCCIONES PARA EL USO DE LA BASE EN EL AUTOMÓVIL

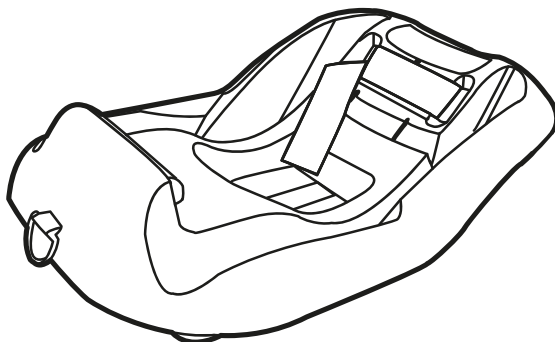

Para asegurarse de cómo utilizar este producto, lea las instrucciones con cuidado, guárdelas en un lugar seguro para su referencia futura. Si no sigue las instrucciones para utilizar este producto, puede afectar a la seguridad de los niños. Si vende o regala este producto, por favor entregue estas instrucciones con él.

**PARA PESO INFERIOR A 13 KG**

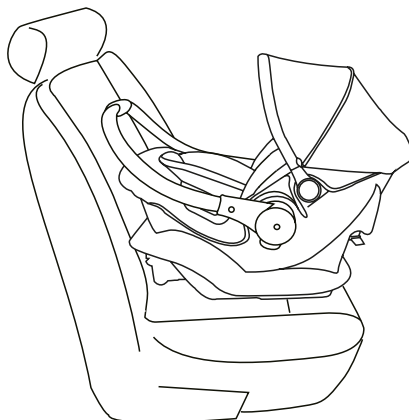

# Coche Travel System TS922 Puebla

## 1. CAMPO DE APLICACIÓN

La base es únicamente el adaptador de la butaca de seguridad para el automóvil.

**¡ADVERTENCIA!** Ninguna de las dos partes deben ser usadas con otra base u otra butaca de seguridad.

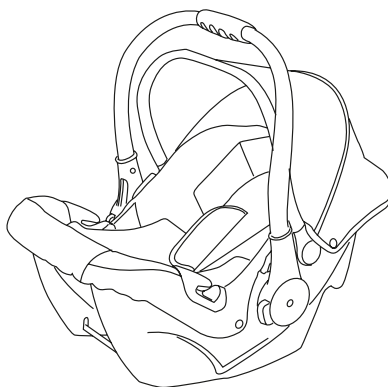
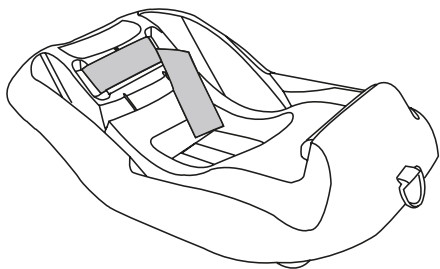

## 2. ¡ADVERTENCIA!

**⚠ ¡PELIGRO ! PARA EVITAR ACCIDENTES QUE PUEDAN CAUSAR LA MUERTE NO USAR LA BUTACA DE SEGURIDAD EN ASIENTOS CON AIRBAG.**



## 2.1 POSICIÓN CORRECTA

Por favor, siga la siguientes instrucciones para usar su butaca de seguridad:

\*Por favor, siga la ley en el país que está declarando.



## PARA GARANTIZAR LA SEGURIDAD DE SU BEBÉ:

### ADVERTENCIA:

NUNCA DEJE AL NIÑO SOLO EN EL COCHE.

NUNCA COLOQUE ALGO DEBAJO DEL ASIENTO CUANDO ESTÉ LA BASE DE LA BUTACA DE SEGURIDAD EN ÉL.

## 3.1 INSTRUCCIONES DE INSTALACIÓN: BASE Y HUEVITO (BUTACA)

**IMPORTANTE:** El huevito siempre debe instalarse mirando hacia atrás (en sentido contrario a la marcha del vehículo) y en asientos que no tengan airbag frontal activo.

### Instalación de la Base en el Asiento del Auto

1. **Posicione la base:** Coloque la base plástica negra apoyada firmemente sobre el asiento del vehículo, asegurándose de que la parte más alta quede apoyada contra el respaldo del asiento del auto.
2. **Pase el cinturón de seguridad:** Tome el cinturón de seguridad del automóvil (tanto la banda abdominal como la diagonal). Hágalo pasar a través de las guías o ranuras laterales dispuestas en la parte delantera e inferior de la base plástica.
3. **Abroche el cinturón:** Inserte la hebilla en el conector del auto hasta escuchar un "click".
4. **Ajuste firmemente:** Presione la base firmemente hacia abajo contra el asiento mientras tira de la banda diagonal del cinturón para eliminar cualquier tipo de flojedad. La base debe quedar fija y sin movimiento.

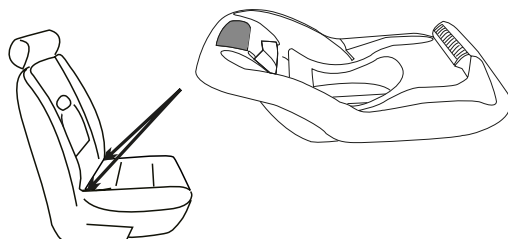

# Coche Travel System TS922 Puebla

## Acople y Asegurado del Huevito (Butaca)

**Encaje el huevito:** Coloque el huevito sobre la base (siempre mirando hacia atrás) alineando los puntos de encaje inferiores hasta que trabaje firmemente en la base.

**Pase el cinturón por el huevito:** \* Tome la banda diagonal (la parte larga que va hacia el hombro) del cinturón de seguridad del auto.

Llévela hacia la parte trasera del huevito y hágala pasar por la guía/ranura central ubicada en el respaldo de la butaca (cerca de la zona de la cabeza).

**Verificación final:** Asegúrese de que el cinturón no quede torcido en ningún tramo y que tanto la base como el huevito queden perfectamente firmes y retenidos por el sistema de seguridad del auto.

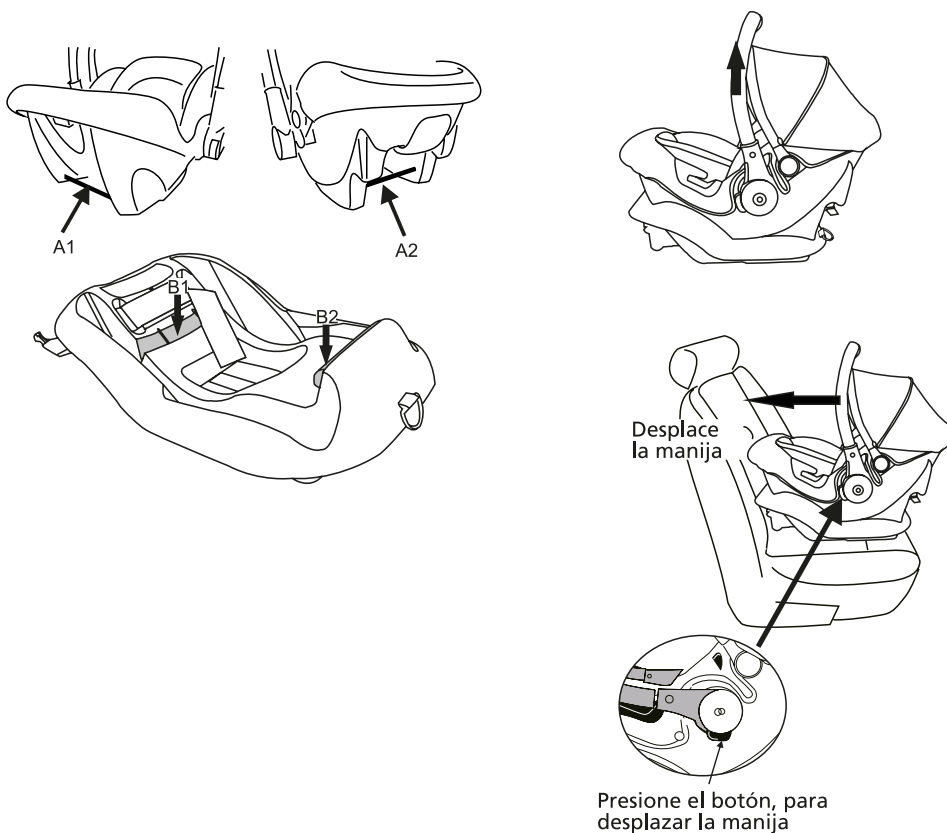

### 5. REQUERIMIENTOS DE SEGURIDAD

- Si procede de acuerdo a estas instrucciones, no se producirán daños en la butaca de seguridad, en caso de accidentes producidos a 10k/h.
- Por favor, compruebe todas las partes con frecuencia para asegurar su correcto funcionamiento.
- Por favor, envíe este artículo a su proveedor en caso de roturas.

#### 5.1 LAVADO

LAS PIEZAS DE PLÁSTICO SE PUEDEN LAVAR CON DETERGENTE SUAVE. NO LAVAR CON DETERGENTE CORROSIVO (POR EJEMPLO, BLANQUEADOR.)

\* Las imagenes son ilustrativas, el producto final puede diferir de las mismas.

---

## GARANTÍA

### Garantía válida únicamente con factura de compra

La garantía es válida por el término de 180 días a partir de su compra. Nos, Happy Lion S.R.L. garantizamos la funcionalidad de nuestros productos FELCRAFT obligándose a restituir o reparar sin cargo las partes que, sometidas a nuestro examen resulten de fabricación defectuosa.

### La garantía quedará sin efecto

Si los defectos, fallas mecánicas o deterioros fueran ocasionados por uso abusivo, mal uso o sobrecarga o culpa del adquirente.

Si se constatará la intervención de servicios técnicos por parte de terceros no autorizados por la empresa.

[www.felcraft.com](http://www.felcraft.com)

Avenida Gaona 3773  
(B1702APG) Ciudadela, Buenos Aires  
Argentina | Tel.: (0800) 333 4901

[info@felcraft.com](mailto:info@felcraft.com)

-  Felcraft
-  Felcraft Bebes
-  FelcraftBebes
-  @FelcraftBebes



**Felcraft**

Atención al Cliente:  
0800 333 4901  
[www.felcraft.com](http://www.felcraft.com)  
Hecho en China

TODOS LOS DERECHOS  
Y PATENTES RESERVADOS

Importador: HAPPY LION SRL  
C.U.I.T.: 30-71181569-0  
Administración: Avenida Gaona 3773, Ciudadela,  
Prov. de Buenos Aires, Argentina  
Fabricado: BAJO NORMAS MERCOSUR  
Marca: Felcraft  
Modelo: Coche Travel System TS922 PUEBLA  
Código Felcraft: TS922  
Código Origen: K-118 + MS25  
Origen: China  
Atención al Cliente: 0800 333 4901  
[www.felcraft.com](http://www.felcraft.com)

**CUIDADO NO DEJE AL NIÑO SOLO.  
PRODUCTO APTO PARA NIÑOS DE HASTA 15 KG  
NO CONTIENE PILAS. HECHO EN CHINA**

**ATENCIÓN: SE SUGIERE LA UTILIZACIÓN BAJO SUPERVISIÓN DE UN ADULTO.  
CONSERVE ESTA ETIQUETA PARA FUTURAS CONSULTAS.  
FABRICADO SIN FTALATOS COMO PLASTIFICANTE.**



**Coche Travel System TS922 PUEBLA**